

省エネneoリモコン 取扱説明書

形名

RBC-AMS52



も く じ

安全上のご注意	1
ご使用前に	2
各部のなまえとはたらき	2
基本操作	4
運転のしかた	4
風量を変えるとき	4
温度を変えるとき	4
メニュー操作のしかた	5
省エネ設定	6
メニュー一覧	12
メニュー操作	14
1. 風向設定	14
2. 個別風向設定	15
3. フラップ動作設定	16
4. タイマー設定	18
5. スケジュールタイマー設定	21
6. 室外静音設定	26
7. フィルター情報	27
8. オートグリル操作	28
9. 省エネモニター	29
10. リモコン初期設定	30
11. 換気設定	34
その他の機能	35
(画面表示アイコンの確認、製品形名・製造番号の確認、グループ接続が行われている場合)	
お手入れ	37
故障診断	37
サービスを依頼される前に(Q&A)	38
アフターサービス	39

- ・RBC-AMS52のリモコンを使用する場合はこの説明書をお読みください。
- ・リモコン操作以外の取扱説明については、エアコン本体に付属している取扱説明書をご覧ください。

- この商品を安全に正しく使用していただくために、お使いになる前にこの取扱説明書をよくお読みになり十分に理解してください。
- お読みになった後は、お使いになる方がいつでも見られるところに必ず保管してください。また、お使いになる方が代わられた場合は必ず本書をお渡しください。

安全上のご注意

必ずお守りください

お使いになる人や他の人への危害、財産の損害を防ぐために、お守りいただくことを説明しています。「表示の説明」は、誤った取り扱いをしたときに生じる危害、損害の程度の区分を説明し、「図記号の説明」は図記号の意味を示しています

表示の説明

 **警告** “取り扱いを誤った場合、使用者が死亡または重傷（*1）を負うことが想定される内容”を表示します。

 **注意** “取り扱いを誤った場合、使用者が傷害（*2）を負うことが想定されるか、または物的損害（*3）の発生が想定される内容”を示します。

- *1：重傷とは、失明やけが、やけど（高温・低温）、感電、骨折、中毒などで、後遺症が残るものおよび治療入院・長期の通院を要するものをさします。
- *2：傷害とは、治療入院や長期の通院を要さない、けが、やけど、感電などをさします。
- *3：物的損害とは、家屋・家財および家畜・ペット等にかかわる拡大損害をさします。

図記号の説明

 ⊘ は、禁止（してはいけないこと）を示します。具体的な禁止内容は、図記号の中や近くに絵や禁止文章で指示します

 ● は、指示する行為の強制（必ずすること）を示します。具体的な指示内容は、図記号の中や近くに絵や文章で指示します。

 △ 中の絵と近くの文で、注意を促す内容を示します。

警告

据え付け上の警告

●据え付けは、お買い上げの販売店または専門業者に依頼する

据え付けには専門の知識と技術が必要です。ご自分で据え付け工事をされ不備があると、火災・感電・けが・水漏れなどの原因になります。



●別売品は必ず弊社指定の製品を使用する

別売品は、必ず弊社指定の製品を使用してください。指定以外の製品を使用すると、火災・感電・水漏れなどの原因になります。また、取り付けは専門の業者に依頼してください。



使用上の警告

●異常時（こげ臭いなど）は、運転を停止して電源を切り、お買い上げの販売店または東芝エアコン調換気ご相談センターへ連絡する

異常のまま運転を続けると火災・感電故障などの原因になります。



注意

使用上の注意

●ぬれた手でスイッチを操作しない 感電の原因になります。



●掃除をするときは、必ず運転を停止して電源を切る

内部でファンが高速回転していますのでけがの原因になります。



ご使用の前に

はじめてお使いのときや設定を変えるときは、次の手順で操作してください。次回から『運転 / 停止』を押すだけで設定した内容で運転が開始されます。

準備 電源ブレーカーを入れる

- 電源が入ると、リモコン表示部に「設定中」と表示されます。
- * 電源が入ったあと、約 1 分間はリモコンが操作を受けつけませんが、故障ではありません。

お願い

- 使用期間中は電源ブレーカーを切らないください。
- 長期間停止後 / 運転開始をするときは、12 時間以上前に電源ブレーカーを入れてください。

各部のなまえとはたらき

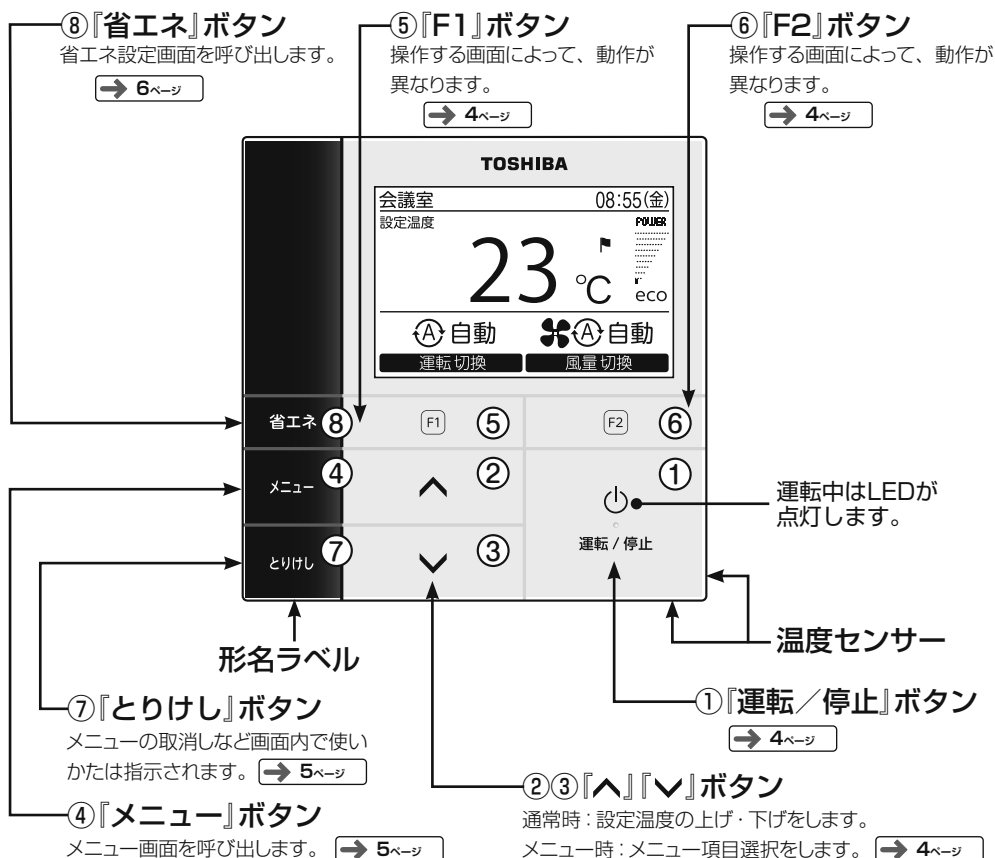

各部のなまえとはたらき

簡易画面・詳細画面の切換

- 『とりけし』を押しながら『省エネ』を同時に4秒以上押し続けると画面を切り換えることができます。
工場出荷時は簡易画面に設定されています。

簡易表示画面（出荷時設定）

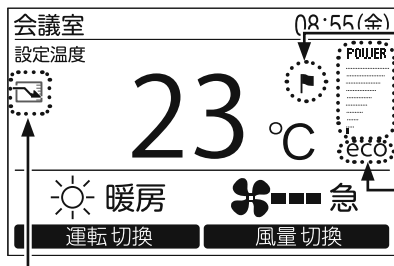

1. 設定温度到達フラッグ
●設定温度に到達し、室温維持中に表示されます。
2. 運転パワーレベル
●運転しているエアコンの能力状況が10段階で表示されます。
3. eco マーク
●エアコンが省エネ運転を行っている時に表示されます。
4. セーブアイコン
●エアコンがセーブ運転を行っている時に表示されます。

詳細表示画面

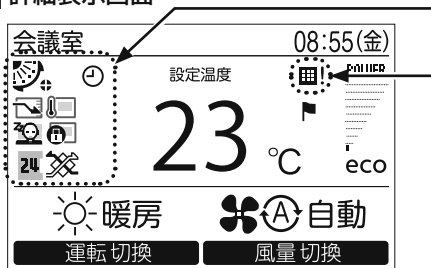

詳細表示画面はアイコンを表示します。

◆アイコン一覧

※1省エネneoリモコン据付操作説明書を参照ください。

	セーブ運転が有効のときに表示されます。 → 7ページ		タイマーが有効のときに表示されます。 → 18,19,20,22ページ
	リモコンセンサーを設定したときに表示されます。(※1)		フラップロックが有効のときに表示されます。 → 17ページ
	室外静音が有効なときに表示されます。 → 26ページ		フラップの設定状況が表示されます。 → 14,15ページ
	集中管理操作ロック中に表示されます。(※1)		フィルターのお手入れ時期になると表示されます。 → 27,37ページ

◆換気アイコン一覧

- 換気ユニット接続時のみ表示されます。
- 換気アイコンの詳細については全熱交換ユニットの取扱説明書をご覧ください。

	自動換気		24時間換気
	普通換気		ナイトパーズ
	全熱換気		

基本操作

運転のしかた

室内ユニットの機種により設定できない運転モードは表示されません。



1 「運転 / 停止」を押して運転する

2 運転切換『F1』を押して「運転モード」を選ぶ

➡ 運転切換『F1』ボタンを押すたびに運転モード表示が変わります。



3 「運転 / 停止」を押して運転を止める

風量を変えるとき

設定できる風量は、接続される室内ユニットにより異なります。

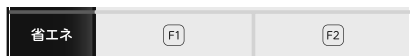

1 風量切換『F2』を押して選ぶ

➡ 風量切換『F2』ボタンを押すたびに風量表示が変わります。



➡ 風量切換のできない室内ユニットとの組合せ時は「固定」が表示されます。

➡ 送風時は「自動」は選べません。

温度を変えるとき



1 「↑」「↓」を押して選ぶ

➡ 「↑」を押すと温度が上がり、「↓」を押すと温度が下がります。

● 設定できる温度範囲は、設定温度範囲制限を参照ください。➡ 10ページ

● クール（ウォーム）ピズ設定時は温度範囲が制限されます。➡ 9ページ

● 送風時は温度の設定ができません。

基本操作

操作ボタンロックの設定

- 『とりけし』を4秒以上押し続けると操作ボタンロックが設定できます。
操作ボタンロックされているときに『とりけし』を4秒以上押し続けると操作ロックを解除できます。
- 操作ボタンがロックされている時に、ロックされている操作ボタンを押した時は「操作ロックが設定されています。」が表示されます。

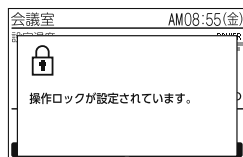

乾燥運転（対象機種のみ）

- 自動（冷房時）、冷房、ドライ運転後にエアコンの内部を送風運転により乾燥させきれいな状態に保つための機能です。
- 自動（冷房時）、冷房、ドライ運転時間により乾燥運転時間が変わります。

自動（冷房時）、冷房、ドライ運転時間	乾燥運転時間
10分未満	乾燥運転は行いません
10分以上1時間未満	1時間
1時間以上	2時間

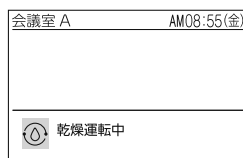

- 乾燥運転を強制的に停止するには、『運転 / 停止』を2回続けて押します。
- 乾燥運転中は、リモコンに「乾燥運転中」が表示されます。『運転 / 停止』のLEDは消灯します。
- 乾燥運転については、室内ユニットの取扱説明書を併せてお読みください。

運転停止後画面

- エアコンの運転を停止した時に今回の運転時間とeco運転率が表示されます。
(運転時間が30分以上24時間未満の場合)

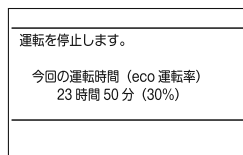

メニュー操作のしかた メニューの詳細内容については次ページに記載してあります。



※メニュー画面では、60秒間ボタン操作が無かった場合はメニュー画面に戻ります。

- 1 「メニュー」を押す
- 2 「上」「下」を押して選ぶ
➡ 選択された部分は黒帯で表示されます。
- 3 説明「F1」を押す
➡ 設定項目の説明画面になります。
設定「F2」を押す
➡ 設定画面が表示されます。
- 4 (取り消す場合)
「とりけし」を押して戻る
➡ 前画面に戻ります。

基本操作

省エネ設定

省エネに関連するセーブ運転、クール（ウォーム）ピズ設定、設定温度範囲制限、設定温度リターンバックの設定を行います。



1 「省エネ」を押す

2 「↑」「↓」を押して項目を選ぶ

3 **設定** 「F2」を押す

項目	説明
1. セーブ運転	エアコンの能力を抑えた運転を行います。
2. クール（ウォーム）ピズ設定	冷房、ドライ運転の設定温度下限を28℃、暖房運転時の設定温度上限を20℃に設定します。
3. 設定温度範囲制限	リモコンで設定できる温度の範囲を制限する設定を行います。
4. 設定温度リターンバック	リモコンで設定温度を変更した後に、自動で元の設定温度に戻る設定を行います。

ご注意

「1. セーブ運転」については、ご使用のエアコンの取扱説明書も参照してください。

基本操作

セーブ運転



省エネを目的とした設定ができます。

セーブ運転	
1. セーブ運転	●開始 / 解除
2. セーブ率設定	
3. セーブ時間	●常時 / スケジュール
4. セーブスケジュール設定	
<input type="button" value="∧∨"/> 項目選択 <input type="button" value="メニュー"/> 確定 <input type="button" value="どけし 戻る"/>	
<input type="button" value="←"/> <input type="button" value="→"/>	

1 セーブ運転画面で『∧』『∨』を押して
1. セーブ運転 を選ぶ

2 セーブ運転を開始する場合は
2. セーブ率設定 3. セーブ時間
4. セーブスケジュール設定 を設定後、
 『F1』で を

選んで『メニュー』を押す

セーブ運転を停止させる場合は

『F2』で を
選んで『メニュー』を押す

セーブ率設定

セーブ運転	
1. セーブ運転	●開始 / 解除
2. セーブ率設定	
3. セーブ時間	●常時 / スケジュール
4. セーブスケジュール設定	
<input type="button" value="∧∨"/> 項目選択 <input type="button" value="メニュー"/> 確定 <input type="button" value="どけし 戻る"/>	
<input type="text" value=""/> <input type="button" value="設定"/>	

1 セーブ運転画面で『∧』『∨』を押して
2. セーブ率設定 を選んで
 『F2』を押す

2 『F1』 『F2』で
数値を設定する

⇒ 任意セーブ率は、50～100%の範囲で、
1%刻みで設定できます。数値が低いほど省エ
ネ効果が高い運転を行います。

3 『メニュー』を押す

⇒ 設定中の画面表示後にセーブ運転画面に戻り
ます。

セーブ運転	
1. 任意セーブ率	75%
<input type="button" value="メニュー"/> 確定 <input type="button" value="どけし 戻る"/>	
<input type="button" value="%+"/> <input type="button" value="%-"/>	

- セーブ運転ではエアコンの能力をおさえた運転になりますので、よく冷えない（暖まらない）ことがあります。
- セーブ運転が行われている時には、表示画面に「」が表示されます。
- 2リモコンで使用している場合、子リモコンでの設定はできません。
- セーブ運転設定の前に時計の設定を行ってください。→ 31ページ
- 集中管理リモコンや室外機の設定によっては、リモコンで設定できない場合もあります。
- 時計が点滅状態（未設定）時は、セーブスケジュール運転を行いません。
- ROB-AP*** タイプ室外機との組合せでは使用できません。また、ROA-AP***4H/4HS および、ROA-HAP***1HS 以前の室外機と組み合わせた場合、表示上の設定値は切り換わりますが、実際の運転は「75% 固定」になります。

基本操作

セーブ時間設定

セーブ運転	
1. セーブ運転	●開始 / 解除
2. セーブ率設定	
3. セーブ時間	●常時 / スケジュール
4. セーブスケジュール設定	

項目選択 メニュー 確定 とり直し 戻る

← ● →

1 セーブ運転画面で「**↑**」「**↓**」を押して
3. セーブ時間 を選ぶ

2 常時運転の場合は **←●** 「F1」を
押して常時を選ぶ

⇒ スケジュール運転の場合は、**●→** 「F2」
を押してスケジュールを選びます。

常時	一日中同じセーブ率の設定を行います。
スケジュール	時間ごとにセーブの有無、セーブ率の 設定を行います。

3 「メニュー」を押す

⇒ スケジュールを選んだ場合は、「メニュー」
を押さずに下記のセーブスケジュール設定を
行います。

セーブスケジュール設定

セーブ運転	
1. セーブ運転	●開始 / 解除
2. セーブ率設定	
3. セーブ時間	●常時 / スケジュール
4. セーブスケジュール設定	

項目選択 メニュー 確定 とり直し 戻る

設定

セーブスケジュール設定	
1. ---:-- ~ ---:--	**%
2. ---:-- ~ ---:--	**%
3. ---:-- ~ ---:--	**%
4. ---:-- ~ ---:--	**%

とり直し 戻る

設定

セーブスケジュール設定	
1. 08:00 ~ 12:00	80%
2. 12:00 ~ 13:00	50%
3. 13:00 ~ 17:00	80%
4. 19:00 ~ 08:00	50%

%変更 メニュー 確定 とり直し 戻る

<カーソル> カーソル>

1 セーブ運転画面で「**↑**」「**↓**」を押して
4. セーブスケジュール設定 を選んで
設定 「F2」を押す

⇒ 時計の表示がされていない場合は時計の時間
設定の画面に移行します。 (⇒ 31ページ)

2 **設定** 「F2」を押す

3 「**↑**」「**↓**」を押して「時刻」「セーブ率」を
設定する

⇒ <カーソル> 「F1」 <カーソル> 「F2」で
希望の設定に切り換えます。

4 「メニュー」を押す

⇒ セーブ運転画面に戻ります。

- 常時のセーブ率は、セーブ率設定で設定したセーブ率になります。
- セーブスケジュールの設定時間は、0:00 ~ 23:50 まで 10 分刻みで設定できます。
- セーブスケジュールのセーブ率は、「任意」「50%」「0%」のみ設定できます。
- セーブスケジュール設定の前に時計の設定を行ってください。(⇒ 31ページ参照)
- セーブ率と運転/パワーレベルの表示は、運転状況により比例しない場合があります。
- 同じ時間帯に異なるセーブ率が設定された場合は、セーブ率が低い方の設定で運転を行います。

基本操作

クール（ウォーム）ビズ設定



設定温度の変更範囲を、冷房ドライ運転時は「下限28℃」「上限29℃」、暖房運転時は「下限18℃」「上限20℃」に設定できます。

省エネ設定	
1. セーブ運転	<無効>
2. クール（ウォーム）ビズ設定	<無効>
3. 設定温度範囲制限	
4. 設定温度リターンバック	<無効>
▲▼ 項目選択 とりだし 戻る	
<input type="text"/>	設定

クール（ウォーム）ビズ設定	
クール（ウォーム）ビズ設定	
●有効 / 無効	
メニュー 確定 とりだし 戻る	
<input type="button" value="←"/>	<input type="button" value="→"/>

1 省エネ設定画面で「**↑**」「**↓**」を押して
2. **クール（ウォーム）ビズ設定** を選んで
設定 「**F2**」を押す

2 **←** ● **「F1」**で **有効** を
選ぶ
→ **無効** を選ぶと設定されません。

3 **「メニュー」**を押す
→ 省エネ設定画面に戻ります。

■クール（ウォーム）ビズ時の動作

- クール（ウォーム）ビズ設定が "有効" の時には、**3. 設定温度範囲制限** が設定されていても、クール（ウォーム）ビズ設定が優先されます。 **→ 10ページ**
- クール（ウォーム）ビズ設定が "有効" の時には、設定温度範囲は下記のとおり設定されます。
(1) 冷房・ドライ運転時 下限 28℃、上限 29℃
(2) 暖房運転時 下限 18℃、上限 20℃
(3) 冷暖自動運転時 クール（ウォーム）ビズ設定は無効。
- 2リモコンで使用している場合、親子のリモコンで設定を合わせて使用してください。

ご注意

下記の場合はクール（ウォーム）ビズ設定範囲以外の運転になることがあります。

1. 2リモコンで片側がクール（ウォーム）ビズ設定をしていない場合。
2. 集中管理リモコンからクール（ウォーム）ビズ設定範囲以外の温度設定がされた場合。

基本操作

設定温度範囲制限



運転モード別に設定温度の範囲を設定できます。

省エネ設定	
1. セーブ運転	<無効>
2. クール(ウォーム)ピズ設定	<無効>
3. 設定温度範囲制限	
4. 設定温度リターンバック	<無効>

▲▼ 項目選択 とりけし 戻る

設定

設定温度範囲制限		
	下限	～ 上限
1. 冷房	18℃	～ 29℃
2. 暖房	18℃	～ 29℃
3. ドライ	18℃	～ 29℃
4. 自動	18℃	～ 29℃

とりけし 戻る

設定

設定温度範囲制限		
	下限	～ 上限
1. 冷房	18℃	～ 29℃
2. 暖房	18℃	～ 29℃
3. ドライ	18℃	～ 29℃
4. 自動	18℃	～ 29℃

▲▼ 温度変更 メニュー 確定 とりけし 戻る

<カーソル カーソル>

1 省エネ設定画面で「▲」「▼」を押して
3. 設定温度範囲制限 を選んで
設定 「F2」を押す

2 設定 「F2」を押す

3 「▲」「▼」を押して「温度」を設定する
→ <カーソル 「F1」 カーソル> 「F2」で
希望の設定に切り換えます。

4 「メニュー」を押す
→ 省エネ設定画面に戻ります。

■ 設定エラーになるとき

- 各運転モードで上限温度が下限温度を下回っている、または、下限温度が上限温度を上回っている状態で『メニュー』を押した時は、「設定が正しく行われていません」が表示されます。表示中に『とりけし』を押すか、10 秒間放置すると『メニュー』を押す前の状態に戻ります。

■ 設定温度範囲制限の優先

- クール(ウォーム)ピズ設定が“有効”となっている場合は、クール(ウォーム)ピズ設定の設定温度範囲が優先されます。
- 2リモコンで使用している場合、親子のリモコンで設定を合わせて使用してください。

ご注意

下記の場合は設定温度範囲制限以外の運転になることがあります。

1. 2リモコンで片側の設定温度範囲制限が異なる場合。
2. 集中管理リモコンから設定温度範囲制限を越えた温度設定がされた場合。

基本操作

設定温度リターンバック



設定温度を変更しても、あらかじめ設定した「戻す時間」に「戻す温度」に戻ります。

省エネ設定	
1. セーブ運転	<無効>
2. クール(ウォーム)ピズ設定	<無効>
3. 設定温度範囲制限	
4. 設定温度リターンバック	<無効>
▲▼ 項目選択 とりけし 戻る	
設定	

設定温度リターンバック	
1. 設定温度リターンバック	●有効/無効
2. 戻す時間	60分後
3. 戻す温度(冷房ドライ)	28℃
4. 戻す温度(暖房)	20℃
▲▼ 項目選択 ×メニュー 確定 とりけし 戻る	
← ● ● →	

設定温度リターンバック	
1. 設定温度リターンバック	●有効/無効
2. 戻す時間	50分後
3. 戻す温度(冷房ドライ)	28℃
4. 戻す温度(暖房)	20℃
▲▼ 項目選択 ×メニュー 確定 とりけし 戻る	
時間+ 時間-	

設定温度リターンバック	
1. 設定温度リターンバック	●有効/無効
2. 戻す時間	60分後
3. 戻す温度(冷房ドライ)	28℃
4. 戻す温度(暖房)	20℃
▲▼ 項目選択 ×メニュー 確定 とりけし 戻る	
温度+ 温度-	

設定温度リターンバック	
1. 設定温度リターンバック	●有効/無効
2. 戻す時間	60分後
3. 戻す温度(冷房ドライ)	28℃
4. 戻す温度(暖房)	21℃
▲▼ 項目選択 ×メニュー 確定 とりけし 戻る	
温度+ 温度-	

1 省エネ設定画面で「▲」「▼」を押して
4. 設定温度リターンバック を選んで
設定 「F2」を押す

2 「▲」「▼」を押して
1. 設定温度リターンバック を選ぶ

3 ← ● 「F1」で 有効 を
選ぶ
→ 無効 を選ぶと設定されません。

4 「▲」「▼」を押して 2. 戻す時間 を選び、
時間+ 「F1」 時間- 「F2」
で時間を設定する
→ 10分から120分まで、10分単位で設定
できます。

5 「▲」「▼」を押して
3. 戻す温度(冷房ドライ) または
4. 戻す温度(暖房) を選び
温度+ 「F1」 温度- 「F2」
で設定温度を設定する

6 「×メニュー」を押す
→ 省エネ設定画面に戻ります。

- リモコンで使用している場合、子リモコンでの設定はできません。
- クール(ウォーム)ピズ設定が"有効"に設定された時、設定温度リターンバックは"有効"に設定することができません。同時に有効にはなりません。

メニュー一覧

画面の流れ

「メニュー」を押して「^」「v」で選択します。

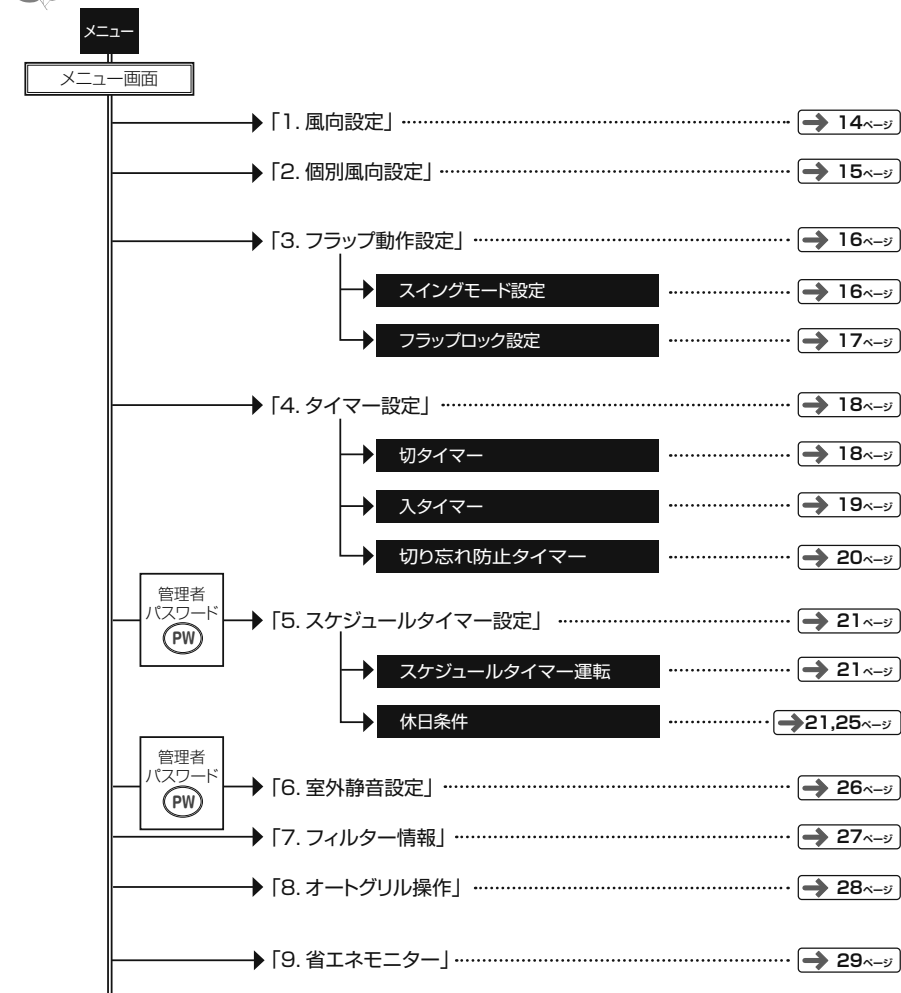



メニュー一覧

→ 「10. リモコン初期設定」	→ 30ページ
→ 時計設定	→ 31ページ
→ リモコン名前設定 省エネneoリモコン据付操作説明書を参照ください。
→ 画面表示切換 省エネneoリモコン据付操作説明書を参照ください。
→ コントラスト調整	→ 32ページ
→ バックライト設定	→ 32ページ
→ リモコン操作音設定	→ 33ページ
→ リモコン操作ロック設定	→ 33ページ
→ 管理者パスワード変更 省エネneoリモコン据付操作説明書を参照ください。
→ リモコン親子設定 省エネneoリモコン据付操作説明書を参照ください。
→ 「11. 換気設定」	→ 34ページ
→ 換気運転 / 停止	→ 34ページ
→ 換気量設定 全熱交換ユニットの取扱説明書を参照ください。
→ 換気モード設定 全熱交換ユニットの取扱説明書を参照ください。
→ 24H 換気の停止 全熱交換ユニットの取扱説明書を参照ください。
→ 「12. エアコン Q & A」	→ 35ページ
→ 表示説明	→ 35ページ
→ 製品形名・製造番号	→ 35ページ
→ お手入れ	→ 37ページ
→ サービスを依頼される前に	→ 38ページ
→ 修理などのお問い合わせ先	→ 38ページ
→ 点検コード例	→ 38ページ

取扱説明書内のマークの説明

取扱説明内に表示されるマークについて、以下の内容を表しています。

 <p>運転</p>	<p>エアコンが運転しているときだけ操作できます。</p>	 <p>管理者パスワード</p>	<p>パスワードの入力が必要です。 <パスワード設定></p> <div style="border: 1px solid black; padding: 5px; margin-bottom: 5px;"> <p>管理者パスワード入力</p> <p style="text-align: center;">0 0 0 0</p> <p> △▽+ ← メニュー 確定 右 戻る < カーソル > カーソル > </p> </div> <p>※ 管理者パスワードの初期値は据付操作説明書の初期設定「8. 管理者パスワード変更」を参照してください。</p>
--	-------------------------------	---	---

メニュー操作 1. 風向設定

風向設定

風向の設定ができます。



風向設定は室内ユニットの取扱説明書（風向調整）の注意を参照の上、設定してください。

設定前



1 メニュー画面 ←5ページ参照 で「1.風向設定」を選んで **設定** 『F2』を押す

2 『^』『v』を押して風向きを選ぶ

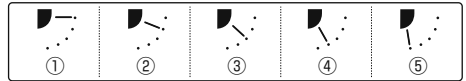

実運転モード	設定可能角度
暖房、送風、冷暖自動暖房	①⇔②⇔③⇔④⇔⑤
冷房、ドライ、冷暖自動冷房	①⇔②⇔③

3 『とりけし』を押す

➡ メニュー画面に戻ります。

スイングの設定・解除

スイング設定（スイング中の表示）



1 風向設定画面で **スイング** 『F2』を押す
➡ スイング運転中に、風向設定画面が表示されている時に『^』『v』を押した時は、スイングが停止しフラップが風向①の位置になります。

2 『とりけし』を押す
➡ メニュー画面に戻ります。

スイング解除（スイング解除した時の表示）

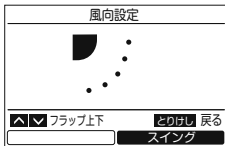

1 風向設定画面で **スイング解除** 『F2』を押す
➡ スイング運転中にフラップがお好みの位置になった時に **スイング解除** 『F2』を押すと、スイングが停止します。

■風向について

- 風向設定ができない機種では、「本機種にはこの機能はありません」が表示されます。
- グループ接続が行われている場合は、その他の機能を参照ください。➡36ページ参照
- フラップロック設定が行われている時には「」マークが表示されます。➡17ページ参照

● 冷房、ドライ時には吹出フラップは下向きでは止まりません。スイング中に吹出フラップ下向きの状態で止めても、風向③の位置まで動いてから止まります。

● スイングを解除した時の表示中に『^』『v』を押した時は、フラップは①の位置になります。

2 『とりけし』を押す
➡ メニュー画面に戻ります。

メニュー操作 2. 個別風向設定

個別風向設定

4方向天井カセユニットの4つのフラップを個別の風向、動作に設定できます。



1 メニュー画面 (←5ページ参照) で「2. 個別風向設定」を選んで **設定** 『F2』を押す

2 **フラップ選択** 『F1』を押してフラップを選ぶ
 → 『F1』を押すたびに表示が変わります。

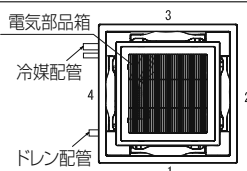
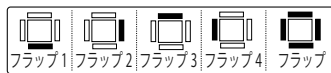

3 『^』『v』を押して風向きを選ぶ
 → 設定方法は、風向設定 (←14ページ) と同じです。

4 『とりけし』を押す
 → メニュー画面に戻ります。

スイングの設定・解除

■ スイング設定 (表示はスイング中)

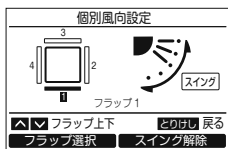

1 個別風向設定画面で **スイング** 『F2』を押す

2 『とりけし』を押す
 → メニュー画面に戻ります。

■ スイング解除 (表示は解除後)

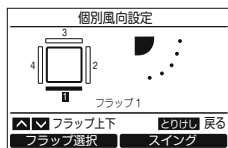

1 個別風向設定画面で **スイング解除** 『F2』を押す

2 『とりけし』を押す
 → メニュー画面に戻ります。

- 個別風向設定ができない機種では、「本機種にはこの機能がありません」が表示されます。
- スイング中に『^』『v』を押すと、スイングは解除されフラップは水平位置に設定されます。
- グループ接続が行われている場合は、その他の機能を参照ください。 →36ページ参照
- フラップロック設定が行われている時には「」マークが表示されます。そのフラップの個別風向設定はできません。

→17ページ参照

メニュー操作 3. フラップ動作設定

スイングモード設定

スイング運転時のフラップ動作を、標準、デュアル、サイクルの3種類から選択することができます。

設定前

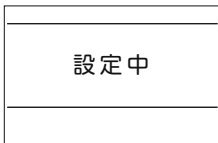
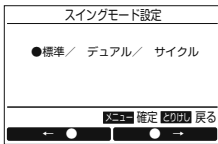

1 メニュー画面 5ページ参照 で「3. フラップ動作設定」を選んで **設定** 『F2』を押す

2 『↑』『↓』を押して **1. スイングモード設定** を選んで **設定** 『F2』を押す

3 スイングモード設定画面で ● **『F1』** ● 『F2』 でモードを選ぶ

➡ スイングモードについては、室内ユニットの取扱説明書でご確認ください。

4 『メニュー』を押す

➡ 設定中の画面になります。

➡ グループ接続を行っている場合はユニット選択画面が表示され、『とりけし』を押すと設定中の画面になります。

- フラップ動作設定のできない機種では「本機種にはこの機能がありません」が表示されます。
- 『とりけし』を押すと、変更はおこなわれず、変更前の状態で、「3. フラップ動作設定」に戻ります。
- グループ接続が行われている場合は、その他の機能を参照ください。 ➡ 36ページ参照

メニュー操作 3. フラップ動作設定

フラップロック設定

個別の吹出口のフラップの角度を固定することができます。

設定前

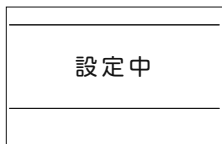
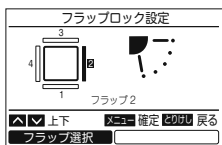
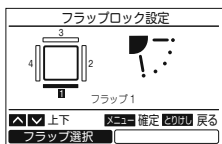

1 メニュー画面 (←5ページ参照) で「3. フラップ動作設定」を選んで **設定** 『F2』を押す

2 『↑』『↓』を押して **2. フラップロック設定** を選んで **設定** 『F2』を押す

3 **フラップ選択** 『F1』を押してフラップを選ぶ
 → 『F1』を押すたびに表示が変わります。

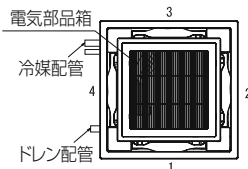

4 『↑』『↓』を押してフラップ角度(風向き)を選ぶ

→ 『↑』を押すとフラップが上がり、『↓』を押すとフラップが下がります。

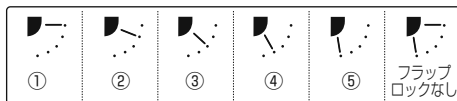

5 「メニュー」を押す

- 設定中の画面になります。
- グループ接続を行っている場合はユニット選択画面が表示され、『とりけし』を押すと設定中の画面になります。

- フラップ動作設定のできない機種では「本機種にはこの機能がありません」が表示されます。
- 『とりけし』を押すと、変更はおこなわれず、変更前の状態で、「3. フラップ動作設定」に戻ります。
- フラップロックが設定されているときには、「」が表示されます。
- フラップロックを解除するときは、各フラップのフラップ角度を『↑』『↓』を押して「フラップロックなし」に設定します。
- 冷房時に④⑤の位置でフラップロック設定をすると結露する恐れがあります。
- グループ接続が行われている場合は、その他の機能を参照ください。 → 36ページ参照

メニュー操作 4. タイマー設定

切タイマー・入タイマー・切り忘れ防止タイマーの設定

設定前



1 メニュー画面 ←5ページ参照 で「4. タイマー設定」を選んで **設定** 『F2』を押す

⇒ 設定されている場合は<有効>設定されていない場合は<無効>と表示されます。

2 『↑』『↓』を押して設定したいタイマーを選ぶ

3 **設定** 『F2』を押す

1. 切タイマー

- エアコンを停止させたい時間までをタイマーで設定できます。

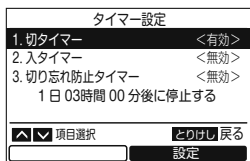
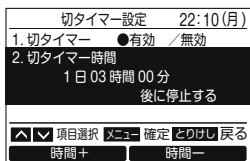
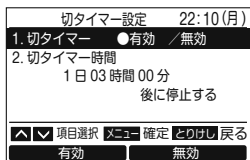

1 切タイマー設定画面で『↑』『↓』を押して **1. 切タイマー** を選ぶ

2 **有効** 『F1』を押す

⇒ **無効** 『F2』を押すと設定は解除されます。

3 『↑』『↓』を押して **2. 切タイマー時間** を選ぶ

4 **時間+** 『F1』 **時間-** 『F2』を押して時間を設定する

⇒ 24時間までは30分ごとに、24時間以後は1時間ごとの設定ができます。

5 『メニュー』を押す

⇒ 「4. タイマー設定」画面に戻ります。

■切タイマー動作について

- 切タイマーで設定した時間後にエアコンが停止します。その間にエアコンの停止、運転が行われても切タイマーカウントダウンは継続されます。

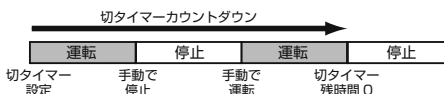

メニュー操作 4. タイマー設定

2. 入タイマー

- エアコンを運転させたい時間までをタイマーで設定できます。

入タイマー設定 22:10(月)	
1. 入タイマー	●有効 / 無効
2. 入タイマー時間	03 時間 00 分
後に運転する	
項目選択	メニュー 確定 とりけし 戻る
有効	無効

入タイマー設定 22:10(月)	
1. 入タイマー	●有効 / 無効
2. 入タイマー時間	03 時間 00 分
後に運転する	
項目選択	メニュー 確定 とりけし 戻る
時間+	時間-

タイマー設定	
1. 切タイマー	<有効>
2. 入タイマー	<有効>
3. 切り忘れ防止タイマー	<無効>
03 時間 00 分後に運転する	
項目選択	とりけし 戻る
	設定

1 入タイマー設定画面で『**^**』『**v**』を押して **1. 入タイマー** を選ぶ

2 **有効** 『F1』を押す

➡ **無効** 『F2』を押すと設定は解除されます。

3 『**^**』『**v**』を押して **2. 入タイマー時間** を選ぶ

4 **時間+** 『F1』 **時間-** 『F2』を押して時間を設定する

➡ 24時間までは30分ごとに、24時間以後は1時間ごとの設定ができます。

5 『**メニュー**』を押す

➡ 「4. タイマー設定」画面に戻ります。

■入タイマー動作について

- 入タイマーで設定した時間にエアコンが運転を開始します。入タイマーを設定した時にエアコンは停止します。入タイマーカウントダウン中にエアコンを運転した時は入タイマーは無効になります。

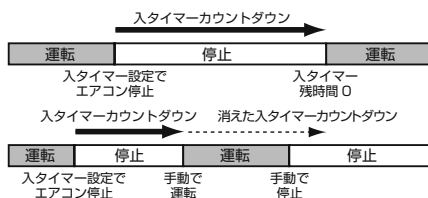

■入・切タイマー動作について

- 切/入タイマーは1回のみ有効です。
- 以下の場合は切/入タイマーは動作しません。切/入タイマー無効中、異常中、試運転中、機能設定中、タイマー設定中、集中管理中（運転/停止が禁止の場合）
- 2リモコンで使用している場合、子リモコンでの設定はできません。
- 切/入タイマーの設定範囲は、最小 30 分から最大 168 時間（7 日）までです。
- 『とりけし』を押すと、変更はおこなわれず、変更前の状態で「4. タイマー設定」に戻ります。
- 停電時は、切/入タイマー設定は解除されます。（無効になります）
- 切/入タイマーが有効なとき、詳細表示画面に「**⌚**」が表示されます。

メニュー操作 4. タイマー設定

3. 切り忘れ防止タイマー

エアコン運転開始後から停止するまでの時間をタイマーで設定します。

切り忘れ防止タイマー	22:10 (月)
1. 切り忘れ防止タイマー	●有効 / 無効
2. 切り忘れ防止タイマー時間	30分
後に停止する	
項目選択	メニュー 確定 とりけし 戻る
有効	無効

切り忘れ防止タイマー	22:10 (月)
1. 切り忘れ防止タイマー	●有効 / 無効
2. 切り忘れ防止タイマー時間	30分
後に停止する	
項目選択	メニュー 確定 とりけし 戻る
時間+	時間-

タイマー設定	
1. 切タイマー	<無効>
2. 入タイマー	<無効>
3. 切り忘れ防止タイマー	<有効>
30分後に停止する	
項目選択	とりけし 戻る
	設定

1 切り忘れ防止タイマー画面で「**^**」「**v**」を押して **1. 切り忘れ防止タイマー** を選ぶ

2 **有効** 「**F1**」を押す
➡ **無効** 「**F2**」を押すと設定は解除されます。

3 「**^**」「**v**」を押して **2. 切り忘れ防止タイマー時間** を選ぶ

4 **時間+** 「**F1**」 **時間-** 「**F2**」を押して時間を設定する
➡ 10分ごとに設定ができます。

5 「**メニュー**」を押す
➡ 「4. タイマー設定」画面に戻ります。

■切り忘れ防止タイマー動作について

- エアコン運転を開始した後、設定した時間後にエアコンが停止します。

切り忘れ防止タイマーカウントダウン



- 切り忘れ防止タイマーが有効のとき、詳細表示画面に「**⌚**」が表示されます。
- 以下の場合は切り忘れ防止タイマーは動作しません。
切り忘れ防止タイマー無効中、異常中、試運転中、機能設定中、タイマー設定中、集中管理中（運転 / 停止が禁止の場合）
- リモコンで使用している場合、子リモコンでの設定はできません。
- 「3. 切り忘れ防止タイマー」の設定範囲は、最小 30 分から最大 240 分までです。
- 「とりけし」を押すと、変更はおこなわれず、変更前の状態で「4. タイマー情報」に戻ります。

メニュー操作 5. スケジュールタイマー設定

- 1日あたり最大8回の運転パターンを時間帯で設定温度を変えて運転できます。
- "毎日同じ" で1週間同じ運転パターンを、"曜日個別" で曜日ごとに異なる運転パターンを設定することができます。
- "休日条件" でスケジュールタイマー運転を行わない曜日を設定できます。



1 メニュー画面 ←5ページ参照 で
「5. スケジュールタイマー設定」を選
んで **設定** 『F2』 を押す

2. 毎日条件
毎日同じ条件または、曜日ごとに条件を変えてタイマーを設定することができます。
3. 休日条件
設定された曜日には、タイマーによる動作はしません。毎日条件でも指定された曜日は動作しません。

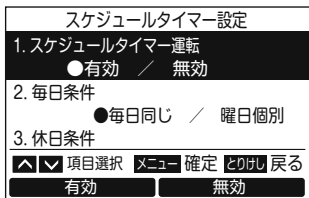

2 『^』『v』 を押して
1. スケジュールタイマー運転 を選ぶ

3 **有効** 『F1』 を押す

➡ **無効** 『F2』 を押すと設定は解除
されます。

運転 ON/OFF・設定温度を 1日 8回設定可能

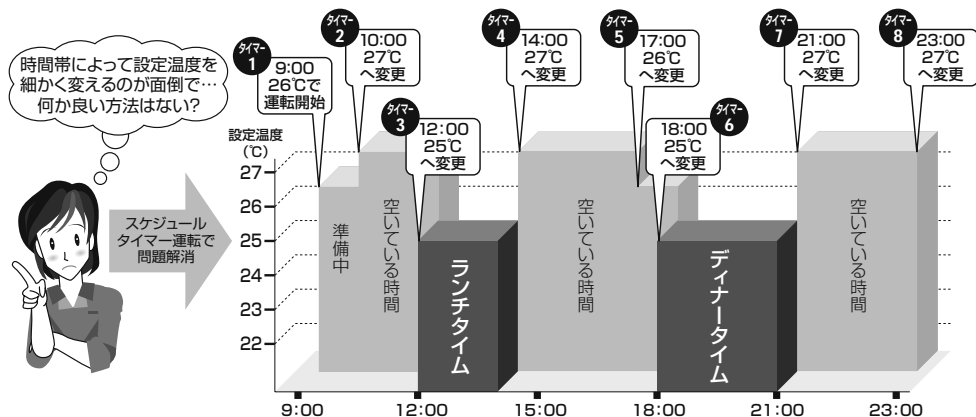

メニュー操作 5. スケジュールタイマー設定

毎日条件（毎日同じ）

1週間同じ運転パターンを1日最大8パターンまで設定することができます。

スケジュールタイマー設定	
1. スケジュールタイマー運転 ●有効 / 無効	
2. 毎日条件 ●毎日同じ / 曜日個別	
3. 休日条件 ▲▼項目選択 ×メニュー 確定 とりけし 戻る	
毎日同じ 曜日個別	

毎日同じスケジュール設定 (1/3)	
設定日：毎日同じ	
1. 未設定	--:-- --°C
2. 未設定	--:-- --°C
3. 未設定	--:-- --°C
4. 未設定	--:-- --°C
×メニュー 設定 とりけし 戻る	
次項目	

毎日同じスケジュール設定 (1/3)	
設定日：毎日同じ	
1. 運転	00:00 23°C
2. 未設定	--:-- --°C
3. 未設定	--:-- --°C
4. 未設定	--:-- --°C
▲▼モード ×メニュー 確定 とりけし 戻る	
カーソルV カーソル>	

毎日同じスケジュール設定 (1/3)	
設定日：毎日同じ	
1. 運転	07:00 23°C
2. 未設定	--:-- --°C
3. 未設定	--:-- --°C
4. 未設定	--:-- --°C
▲▼時間 ×メニュー 確定 とりけし 戻る	
カーソルV カーソル>	

1 スケジュールタイマー設定画面で「へ」「v」を押して **2. 毎日条件** を選ぶ

2 **毎日同じ** 「F1」を押す

毎日同じ 毎日同条件でタイマーが作動します。

曜日個別 曜日ごとに個別でタイマーが作動します。

*休日設定されている曜日は作動しません。

現在の設定状況が表示されます。

➔ **次項目** 「F2」を押すと、現在の設定内容が確認できます。設定は8パターン表示します。

3 「メニュー」を押す

4 「へ」「v」を押して **未設定** **運転** **停止** を選ぶ

5 **カーソル>** 「F2」を押して **時刻** **設定温度** を選ぶ

➔ **未設定** の場合は **時刻**、**設定温度** の設定はできません。

6 「へ」「v」を押して **時刻** **設定温度** を設定する

➔ **カーソル>** 「F2」で希望の設定に切り換えます。

7 **カーソルV** 「F1」で次パターンへ移動

➔ パターンは全部で8パターンの設定ができます。

➔ 各パターンごとに4～6の操作を行って設定します。

8 「メニュー」を押す

➔ 「5. スケジュールタイマー設定」画面に戻ります。

■スケジュールタイマー設定（毎日設定・曜日個別設定）について

- スケジュールタイマーが有効のとき、詳細表示画面に「⊙」が表示されます。
- 以下の場合はスケジュールタイマーは動作しません。スケジュールタイマー無効中、スケジュールタイマーで休日に設定、入/切タイマー有効中、時計が点滅状態（未設定）時、異常中、試運転中、機能設定中、タイマー設定中、集中管理中（運転/停止が禁止の場合）
- 2リモコンで使用している場合、子リモコンでの設定はできません。
- スケジュールタイマー設定の前に時計の設定を行ってください。 ➔31ページ参照
- 時間は1分単位で設定することができます。
- 設定温度は18°C～29°Cの範囲で設定することができます。（ただし設定温度範囲制限が行われている場合、その範囲で運転を行います）
- 『とりけし』を押すと、変更はおこなわれず、変更前の状態で「5. スケジュールタイマー設定」に戻ります。 ←21ページ参照
- スケジュールタイマー運転の運転モードは、前回運転時の運転モードになります。
- 管理者パスワードの初期値は据付操作説明書の初期設定「8. 管理者パスワード変更」を参照してください。

メニュー操作 5. スケジュールタイマー設定

毎日条件（曜日個別）

☝ 曜日ごとに異なる運転/パターンを1日最大8パターンまで設定することができます。

スケジュールタイマー設定	
1. スケジュールタイマー運転 ●有効 / 無効	
2. 毎日条件 毎日同じ / ●曜日個別	
3. 休日条件	
<input checked="" type="checkbox"/> 項目選択 <input checked="" type="checkbox"/> メニュー 確定 <input type="checkbox"/> どけし 戻る <input type="checkbox"/> 毎日同じ <input checked="" type="checkbox"/> 曜日個別	

曜日個別スケジュール設定 (1/3)	
設定日：月曜日	
1. 未設定	--:-- --°C
2. 未設定	--:-- --°C
3. 未設定	--:-- --°C
4. 未設定	--:-- --°C
<input checked="" type="checkbox"/> メニュー 設定 <input type="checkbox"/> どけし 戻る <input checked="" type="checkbox"/> 曜日選択 <input type="checkbox"/> 次項目	

曜日個別スケジュール設定 (1/3)	
設定日：月曜日	
1. 未設定	--:-- --°C
2. 未設定	--:-- --°C
3. 未設定	--:-- --°C
4. 未設定	--:-- --°C
<input checked="" type="checkbox"/> 曜日 <input checked="" type="checkbox"/> メニュー 確定 <input type="checkbox"/> どけし 戻る <input checked="" type="checkbox"/> カーソルV <input type="checkbox"/> リセット	

①

曜日個別スケジュール設定 (3/3)	
設定日：月曜日	
5. 運 転	01:00 25°C
6. 停 止	05:00 --°C
7. 運 転	10:05 25°C
8. 停 止	23:45 --°C
<input checked="" type="checkbox"/> 時間 <input checked="" type="checkbox"/> メニュー 確定 <input type="checkbox"/> どけし 戻る <input checked="" type="checkbox"/> カーソルV <input type="checkbox"/> カーソル>	

②

曜日個別スケジュール設定 (3/3)	
スケジュールの変更を行います。 よろしいですか？	
<input type="checkbox"/> はい <input type="checkbox"/> いいえ <input type="checkbox"/> どけし 戻る	

1 スケジュールタイマー設定画面で「**へ**」「**▼**」を押して **2. 毎日条件** を選ぶ

2 **曜日個別** 「F2」を押す

毎日同じ	毎日同条件でタイマーが作動します。
曜日個別	曜日ごとに個別でタイマーが作動します。

*休日設定されている曜日は作動しません。

現在の設定状況が表示されます。

➡ **曜日選択** 「F1」を押すと、曜日ごとの設定内容が確認できます。

➡ **次項目** 「F2」を押すと、現在の設定内容が確認できます。設定は、8パターン表示します。

3 「メニュー」を押す

4 「**へ**」「**▼**」を押して曜日を選んで **カーソルV** 「F1」を押す

5 「**へ**」「**▼**」を押して **未設定** **運転** **停止** **時刻** **設定温度** を選ぶ

➡ **カーソル>** 「F2」で希望の設定に切り換えます。

6 **カーソルV** 「F1」で次パターンへ移動

➡ パターンは曜日ごとに全部で8パターンの設定ができます。

7 「メニュー」を押す

➡ 曜日を選ぶ画面に戻ります。(①)

8 「**へ**」「**▼**」を押して曜日を選ぶ(他の曜日の設定を行う)
➡ 4～8の手順で全ての曜日の設定をします。(②)

9 「メニュー」を押す

➡ 確認のメッセージが表示されます。

設定内容でよければ **はい** 「F1」を押す

設定画面に戻る場合は **いいえ** 「F2」を押す

メニュー操作 5. スケジュールタイマー設定

毎日条件・曜日個別設定 (つづき)

曜日の設定を取り消すには

曜日個別スケジュール設定 (1/3)

設定日: 月曜日

1. 運転	06:00	25°C
2. 停止	10:00	--°C
3. 運転	10:13	25°C
4. 停止	11:45	--°C

▲▼ 曜日 メニュー 確定 とりけし 戻る

カーソルV リセット

曜日個別スケジュール設定 (1/3)

曜日の設定を消去します。
よろしいですか?

とりけし 戻る

はい いいえ

1 曜日を選ぶ状態で **リセット** 『F2』
を押す

2 **はい** 『F1』 を押す

➡ 選択した曜日のスケジュールが消去されます。

➡ **いいえ** 『F2』 を選択すると、「曜日個別スケジュール設定」に戻ります。

前日の内容をコピーするには

曜日個別スケジュール設定 (1/3)

設定日: 火曜日

1. 未設定	--:--	--°C
2. 未設定	--:--	--°C
3. 未設定	--:--	--°C
4. 未設定	--:--	--°C

▲▼ 曜日 メニュー 確定 とりけし 戻る

カーソルV カーソル>

曜日個別スケジュール設定 (1/3)

前日の設定をコピーします。
よろしいですか?

とりけし 戻る

はい いいえ

1 曜日を選ぶ状態で『省エネ』を押す

2 **はい** 『F1』 を押す

➡ 選択した曜日の前日のスケジュール設定がコピーされます。

➡ **いいえ** 『F2』 を選択すると、「曜日個別スケジュール設定」に戻ります。

- 『とりけし』を押すと、変更はおこなわれず、変更前の状態で「5. スケジュールタイマー設定」に戻ります。

メニュー操作 5. スケジュールタイマー設定

休日設定

☞ スケジュールタイマー運転を行わない曜日を設定します。

スケジュールタイマー設定

1. スケジュールタイマー運転
●有効 / 無効

2. 毎日条件
●毎日同じ / 曜日個別

3. 休日条件

▲▼ 項目選択 メニュー 確定 とりけし 戻る

確認 確定

スケジュールタイマー-休日設定

月	火	水	木	金	土	日
					●	●

メニュー 確定 とりけし 戻る

曜日 設定・解除

1 スケジュールタイマー設定画面で「へ」
「▼」を押して **3. 休日条件** を選ぶ

2 **設定** 「F2」を押す
➡ **確認** 「F1」を選ぶと、情報画面
で確認できます。

3 **曜日** 「F1」を押して曜日
を選び **設定・解除** 「F2」を押して
設定・解除を選択する

➡ ●が表示された曜日は、スケジュールタイマー
運転を行いません。

4 「メニュー」を押す
➡ 「5.スケジュールタイマー設定」に戻ります。

- 休日に設定された曜日でもスケジュールタイマー以外での運転（リモコン操作、集中管理など）は可能です。
- 「とりけし」を押すと、変更はおこなわれず、変更前の状態で「5.スケジュールタイマー設定」に戻ります。

メニュー操作 6. 室外静音設定



室外機の運転音を抑え、夜間など静音性を優先して運転する時間を設定できます。



1 メニュー画面 **←5ページ参照** で「6. 室外静音設定」を選んで **設定** 『F2』を押す

2 『↑』『↓』を押して **1. 室外静音運転** を選ぶ

3 **←●** 『F1』 **●→** 『F2』で **有効** を選ぶ
→ **無効** を選ぶと設定されません。

4 『メニュー』を押す
→ そのまま静音時間を設定する場合は、『↑』『↓』を押して **2. 静音開始時間** **3. 静音終了時間** を選択してください。

静音時間を設定する

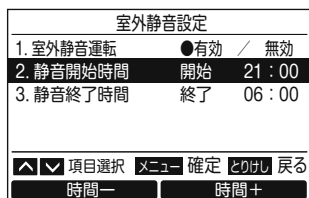

1 室外静音設定画面で『↑』『↓』を押して **2. 静音開始時間** を選ぶ

2 **時間-** 『F1』 **時間+** 『F2』で時刻を設定する

3 『↑』『↓』を押して **3. 静音終了時間** を選ぶ

4 **時間-** 『F1』 **時間+** 『F2』で時刻を設定する

5 『メニュー』を押す
→ メニュー画面に戻ります。

- ビル用マルチにご使用の場合は設定できません。「本機種では設定できません」が表示されます。
- 静音運転開始時間と終了時間が同じ時間に設定された場合、24 時間静音運転を行います。
- 室外静音運転中は、静音性を優先した運転になりますので、よく冷えない（暖まらない）ことがあります。
- 室外静音設定の前に時計の設定を行ってください。 **→ 31ページ**
- 室外静音運転中のときは、詳細表示画面に「**静音**」が表示されます。
- リモコンで使用している場合、子リモコンでは設定できません。「本機種にはこの機能がありません」が表示されます。
- 管理者パスワードの初期値は据付操作説明書の初期設定「8. 管理者パスワード変更」を参照してください。

メニュー操作 7. フィルター情報



リモコン画面にフィルターチェックマーク「**!**」が表示されます。(簡易表示画面では表示されません。)
フィルター掃除についての目安時間などをお知らせします。

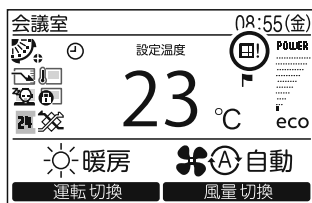

- フィルターチェックマークが表示されたときは、必ずフィルターの清掃を行った後にリセットを行ってください。

フィルターの清掃方法は室内ユニットの取扱説明書をご覧ください。

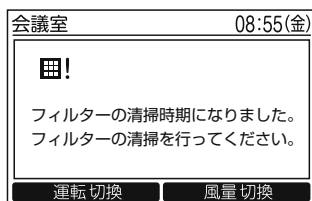

- フィルターチェックマークが表示されているときにエアコンを運転すると、「フィルターの清掃時期になりました。」「フィルターの清掃を行って下さい。」が表示されます。表示中に操作ボタンを押すか、5秒以上放置すると表示は消えます。

フィルターチェックが表示されているとき (フィルターチェックのリセット)

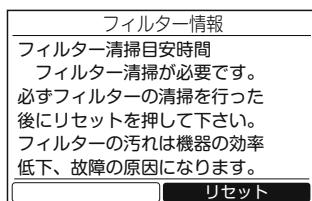

- 1 メニュー画面 **←5ページ参照** で「7. フィルター情報」を選んで **設定** 『F2』を押す

- 2 **リセット** 『F2』を押す

フィルターチェックが表示されていないとき (フィルターチェックまでの残時間表示)

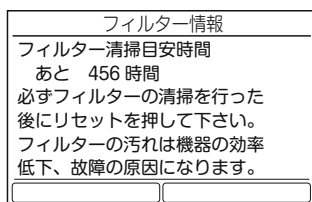

- 1 メニュー画面 **←5ページ参照** で「7. フィルター情報」を選んで **設定** 『F2』を押す

- 2 『とりけし』を押す
➡ メニュー画面に戻ります。

- フィルター掃除目安時間が0時間になったときは、「フィルター掃除が必要です」と表示されます。
- エアコン停止中は、詳細表示画面ではフィルターチェックマーク「**!**」は表示されますが、簡易表示画面では表示されません。
- 2台以上の室内ユニットが接続された場合、親機の清掃時期が表示されます。
- フィルター清掃時期の積算時間は室内ユニットにより異なります。

メニュー操作 8. オートグリル操作



室内ユニットのオートグリルパネル、オートグリルキットの操作を行います。

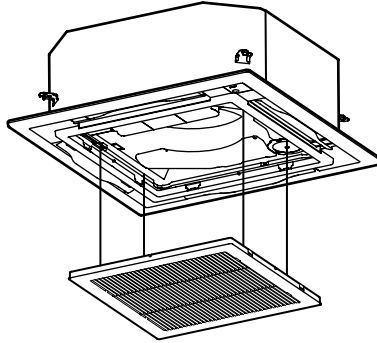

オートグリル操作	
グリルを下げる：▼ グリルを上げる：▲ グリルを止める：運転 / 停止	
▲▼ グリル上下	とりけし 戻る
<input type="text"/>	<input type="text"/>

オートグリル操作	
昇降パネルはパネルにきちんと 収納されていますか？	
はい	いいえ

1 メニュー画面 **5ページ参照** で「8. オートグリル操作」を選んで **設定** 『F2』を押す

2 『▲』『▼』を押してオートグリルの上昇 / 下降を行う
 『運転 / 停止』を押すとオートグリルは停止します。

3 『とりけし』を押す

4 オートグリル画面で **はい** 『F1』を押す
 “設定中”の画面表示後にメニュー画面に戻ります。
いいえ 『F2』を押すと、「オートグリル操作」画面に戻ります。

- 運転中に「オートグリル操作」を選択すると、運転は停止します。
- オートグリル機能のない室内ユニットでは設定できません。「本機種では設定できません。」が表示されます。
- オートグリルの操作（下降・停止・上昇）を行うとき、操作ボタンを押してから、昇降グリルが下降・停止・上昇するまで数秒の時間がかかります。
- オートグリルについての詳しい説明は、オートグリルパネル・オートグリルキットに付属されている取扱説明書をご覧ください。
- グループ接続が行われている場合は、その他の機能を参照ください。 **36ページ参照**

メニュー操作 9. 省エネモニター



現在の使用状況が確認できます。



1 メニュー画面 ←5ページ参照 で「9. 省エネモニター」を選んで **設定** 「F2」を押す

2 「^」「v」を押してページを切り換える

省エネモニター (1/2)

① 冷房 eco 運転中 ⑤ POWER

② 75% セーブ運転中
運転時間 (eco 運転率)

③ 今回 : 12 時間 50 分 (25%)

④ 前回 : 23 時間 20 分 (45%) ⑥ eco

▲ ▼ ページ切換 とりだし 戻る

サービスモニター

省エネモニター (2/2)

⑦ 設定温度 23°C

⑧ 設定温度まで あと 4°C

⑨ 室外機周辺温度 35°C

⑩ フィルタ清掃目安時間 あと 520 時間

⑪ 通算運転時間 6000 時間

▲ ▼ ページ切換 とりだし 戻る

サービスモニター

- ①現在の運転モードが表示されます。
- ②セーブ運転中の場合、表示されます。数値が低いほど省エネ効果の高い運転を行っています。
- ③今回（省エネモニター表示）までの運転時間と、eco点灯時間の比率が表示されます。
- ④前回の運転時間と、eco点灯時間の比率が表示されます。
- ⑤運転パワーレベル
運転しているエアコンの能力状況が10段階で表示されます。点灯数が多いほど「強」で運転し、少ないほど「弱」で運転しています。
- ⑥eco 運転表示
エアコンが省エネ運転を行っている時に表示されます。
- ⑦設定温度が表示されます。
- ⑧設定温度まで、あと何℃かが表示されます。エアコン室内ユニットの吸い込み温度との差が表示されます。リモコンセンサーに設定している場合は、リモコンセンサー値との差が表示されます。
- ⑨室外機の吸い込み周辺の温度が表示されます。
- ⑩フィルターサイン点灯までの残り時間が表示されます。
- ⑪通算の運転時間が表示されます。

■ eco 運転について

- eco 運転率とは、エアコン運転時間のうち、eco が点灯している時間の割合を示します。
- 運転時間が10分未満の場合は運転時間は「-分」で表示されます。
- 運転時間が24時間以上の場合は「24時間以上連続運転」が表示されます。

■ 通算運転時間について

- エアコンの運転時間をリモコンで積算して表示されます。
- 乾燥運転、換気単独運転は通算運転時間に積算されません。

■ 室外機周辺温度について

- 室外機の吸い込み周辺の温度が表示されます。
- 実際の外気温とは異なることがあります。

■ その他

- グループ接続を行っている場合は、親機の状態が表示されます。
- ※省エネモニター画面では、60秒間ボタン操作がなかった場合はメニュー画面に戻ります。

メニュー操作 10. リモコン初期設定



リモコンについての初期設定を行います。



1 メニュー画面 (←5ページ参照) で「10. リモコン初期設定」を選んで **設定** 「F2」

2 「↑」「↓」を押して項目を選ぶ

3 **設定** 「F2」を押す

リモコン初期設定項目

項 目	説 明
1. 時計設定	年、月、日、時間の設定ができます。
2. リモコン名前設定	省エネneoリモコン据付操作説明書を参照ください。
3. 画面表示切換	省エネneoリモコン据付操作説明書を参照ください。
4. コントラスト調整	液晶画面の濃度調整ができます。
5. バックライト設定	液晶画面のバックライトを常時消灯することができます。
6. リモコン操作音設定	操作ボタンを押した時の操作音を消すことができます。
7. リモコン操作ロック設定	操作ボタンのロックの設定ができます。
8. 管理者パスワード設定	省エネneoリモコン据付操作説明書を参照ください。
9. リモコン親子設定	省エネneoリモコン据付操作説明書を参照ください。

メニュー操作 10. リモコン初期設定

時計設定



年、月、日、時間の設定ができます。

リモコン初期設定 (1/2)	
1. 時計設定	
2. リモコン名前設定	
3. 画面表示切換	
4. コントラスト調整	
5. バックライト設定	
↑ ↓ 項目選択	どけし 戻る
設定	

時計設定	
2010年01月01日00時00分	
↑ ↓ + - メニュー 確定	どけし 戻る
<カーソル	カーソル>

1 リモコン初期設定画面で「↑」「↓」を押して
1. 時計設定 を選んで
設定 「F2」を押す

2 「↑」「↓」を押して「年月日」「時刻」を
選ぶ
→ <カーソル 「F1」 カーソル> 「F2」で
希望の設定に切り換えます。

3 「メニュー」を押す
→ リモコン初期設定画面に戻ります。

すでに設定された時計設定を修正する場合

時計設定	
2010年01月01日00時00分	
↑ ↓ + - メニュー 確定	どけし 戻る
<カーソル	カーソル>

会議室	08:55(金)
設定温度	POWER
23 °C	eco
☀ 暖房	🌀 急
運転切換	風量切換

1 リモコン初期設定画面で「↑」「↓」を押して
1. 時計設定 を選んで
設定 「F2」を押す

2 「↑」「↓」を押して「年月日」「時刻」を
設定する
→ <カーソル 「F1」 カーソル> 「F2」で
希望の設定に切り換えます。

3 「メニュー」を押す
→ リモコン初期設定画面に戻ります。

設定が完了すると、メニュー画面の右上に表示されます。

● 停電などにより時計データが消えた場合は、時計が点滅表示されます。

● 日付けの設定できる期間は、2010年1月1日～2099年12月31日までです。

メニュー操作 10. リモコン初期設定

コントラスト調整



液晶画面の濃度調整の設定ができます。

リモコン初期設定 (1/2)	
1. 時計設定	
2. リモコン名前設定	
3. 画面表示切換	
4. コントラスト調整	
5. バックライト設定	
▲▼ 項目選択	どけし 戻る
<input type="text"/>	設定

コントラスト調整	
うすい	こい
-----▲-----	
メニュー 確定 どけし 戻る	
うすい	こい

1 リモコン初期設定画面で「▲」「▼」を押して **4. コントラスト調整** を選んで **設定** 「F2」を押す

2 **うすい** 「F1」 **こい** 「F2」で希望の設定を選ぶ
➡ 出荷時は中央値に設定されています。

3 「メニュー」を押す
➡ リモコン初期設定画面に戻ります。

● 出荷時は中央値に設定されています。

バックライト設定



液晶画面のバックライトの点灯する、点灯しない設定ができます。

リモコン初期設定 (1/2)	
1. 時計設定	
2. リモコン名前設定	
3. 画面表示切換	
4. コントラスト調整	
5. バックライト設定	
▲▼ 項目選択	どけし 戻る
<input type="text"/>	設定

バックライト設定	
●点灯する / 点灯しない	
メニュー 確定 どけし 戻る	
←●	●→

1 リモコン初期設定画面で「▲」「▼」を押して **5. バックライト設定** を選んで **設定** 「F2」を押す

2 **←●** 「F1」 **●→** 「F2」で希望の設定を選ぶ

3 「メニュー」を押す
➡ リモコン初期設定画面に戻ります。

● 出荷時は点灯するに設定されています。

メニュー操作 10. リモコン初期設定

リモコン操作音設定



リモコンのボタンの操作音設定ができます。

リモコン初期設定 (2/2)	
6. リモコン操作音設定	
7. リモコン操作ロック設定	
8. 管理者パスワード変更	
9. リモコン親子設定	
▲▼ 項目選択	とりけし 戻る
設定	

リモコン操作音設定	
● 操作音あり / 操作音なし	
メニュー 確定 とりけし 戻る	
← ●	● →

1 リモコン初期設定画面で『へ』『v』を押して **6. リモコン操作音設定** を選んで **設定** 『F2』を押す

2 ◀ ● 『F1』 ● ▶ 『F2』 で希望の設定を選ぶ

3 『メニュー』を押す
➡ リモコン初期設定画面に戻ります。

リモコン操作音	運転開始時	ピッ
	運転停止時	ピー
	設定変更時	ピッ

- メニュー画面での操作時は、音はできません。
- 出荷時は操作音ありが設定されています。

リモコン操作ロック設定 (メニュー操作からの設定)



操作ボタンロック設定時に、『運転 / 停止』ボタンをロックする / ロックしないの設定ができます。

リモコン初期設定 (2/2)	
6. リモコン操作音設定	
7. リモコン操作ロック設定	
8. 管理者パスワード変更	
9. リモコン親子設定	
▲▼ 項目選択	とりけし 戻る
設定	

リモコン操作ロック設定	
運転 / 停止 ボタン操作ロック 有効 / ●無効	
メニュー 確定 とりけし 戻る	
← ●	● →

1 リモコン初期設定画面で『へ』『v』を押して **7. リモコン操作ロック設定** を選んで **設定** 『F2』を押す

2 ◀ ● 『F1』 ● ▶ 『F2』 で希望の設定を選ぶ

3 『メニュー』を押す
➡ リモコン初期設定画面に戻ります。

- 出荷時は無効が設定されています。
- メニュー操作から、運転 / 停止ボタン操作ロック設定を「有効」に設定した場合は操作ボタンロック設定中に『運転 / 停止』もロックされ、『無効』に設定した場合は『運転 / 停止』はロックされません。 ←5ページ参照
- 点検コード表示がおこなわれる状態になったときは、全ての操作ロックは解除されます。

メニュー操作 11. 換気設定

換気設定



エアコンに連動している換気の運転/停止が設定できます。

TOSHIBA		
換気設定		
1. 換気運転/停止	<運転>	
2. 換気量設定	<弱>	
3. 換気モード設定	<自動>	
4. 24H換気の停止		
<input checked="" type="checkbox"/> <input type="checkbox"/> 項目選択		<input type="button" value="とひけし 戻る"/>
		<input type="button" value="設定"/>
省エネ	<input type="button" value="F1"/>	<input type="button" value="F2"/>
メニュー	<input type="button" value="↑"/>	<input type="button" value="⏻"/>
とりけし	<input type="button" value="↓"/>	運転/停止

- 1 メニュー画面 ←5ページ参照 で「11. 換気設定」を選んで 「F2」を押す
- 2 「↑」「↓」を押して項目を選ぶ
- 3 「F2」を押す

項 目	説 明
1. 換気運転 / 停止	換気の運転 / 停止を行います。
2. 換気量設定	換気量の設定を行います。
3. 換気モード設定	換気モードの選択を行います。
4. 24H 換気の停止	24 時間換気運転を停止します。

換気運転 / 停止

換気運転/停止	
●換気運転 / 換気停止	
<input type="button" value="メニュー"/> <input type="button" value="確定"/> <input type="button" value="とひけし 戻る"/>	
<input type="button" value="←"/> <input type="button" value="→"/>	
換気設定	
1. 換気運転/停止	<運転>
2. 換気量設定	<弱>
3. 換気モード設定	<自動>
4. 24H換気の停止	
<input checked="" type="checkbox"/> <input type="checkbox"/> 項目選択	
<input type="button" value="とひけし 戻る"/>	
<input type="button" value="設定"/>	

- 1 換気設定画面で「↑」「↓」を押して **1. 換気設定 / 停止** を選んで 「F2」を押す
- 2 「F1」 「F2」 で希望の設定を選ぶ
- 3 「メニュー」を押す 換気設定画面に戻ります。

- 換気ユニットが接続されていない場合、換気単独操作ができる設定が行われていない場合は「現在は設定できません」が表示されます。
- **2. 換気量設定** **3. 換気モード設定** **4. 24H 換気の停止** は当社全熱交換ユニット VN-M*H* シリーズとの組合せ時のみ設定できます。詳しくは全熱交換ユニットの取扱説明書をご覧ください。
- 当社全熱交換ユニット VN-MH シリーズ以外を組み合わせて換気単独操作ができる設定を行ったときには、換気運転中詳細表示画面に「」が表示されます。

その他の機能

画面表示アイコンの確認



簡易 / 詳細画面上に表示されるアイコンについて確認できます。

エアコン Q&A (1/2)	
1. 表示説明	
2. 製品形名・製造番号	
3. お手入れ	
4. サービスを依頼される前に	
5. 修理などのお問合せ先	
▲▼ 項目選択	とじけし 戻る
<input type="text"/>	選択

表示説明 (1/4)	
🌀 : フラップ角度、スイングの表示です	
🕒 : タイマーが設定されています	
🧼 : フィルターの清掃時期です	
🔄 : セーブ運転が設定されています	
▲▼ ページ切換	とじけし 戻る
<input type="text"/>	<input type="text"/>

1 メニュー画面 5ページ参照 で
「12. エアコン Q & A」を選んで
設定 『F2』を押す

2 『▲』『▼』を押して **1. 表示説明** を選んで
選択 『F2』を押す

3 『▲』『▼』を押してページを切替える。

製品形名・製造番号の確認



製品形名・製造番号についての情報をご確認できます。

エアコン Q&A (1/2)	
1. 表示説明	
2. 製品形名・製造番号	
3. お手入れ	
4. サービスを依頼される前に	
5. 修理などのお問合せ先	
▲▼ 項目選択	とじけし 戻る
<input type="text"/>	選択

製品形名・製造番号	
製品形名・製造番号	
室内機	形名 AIU-AP805H
	製番 001Z9999
室外機	形名 ROA-AP805HS
	製番 001Z9999
とじけし 戻る	
<input type="text"/>	<input type="text"/>

1 メニュー画面 5ページ参照 で
「12. エアコン Q & A」を選んで
設定 『F2』を押す

2 『▲』『▼』を押して
2. 製品形名・製造番号 を選んで
選択 『F2』を押す

その他の機能

グループ接続が行われている場合



「風向設定」「個別風向設定」「スイングモード設定」「フラップロック設定」「オートグリル操作」を行うとき、グループ接続の場合は各ユニットごとに設定を行うことができます。以下の手順を行った後に、それぞれの設定を行ってください。

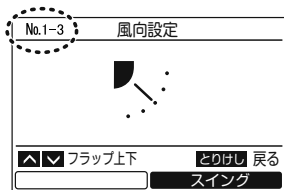

- 1 メニュー画面 5ページ参照 でグループ接続がある項目で **設定** 『F2』を押す
- 2 **ユニット** 『F1』を押してユニットを選択する
→ **ユニット** 『F1』を押すたびに切り換わります。
- 3 **設定** 『F2』を押す
→ **設定** 『F2』を押すと、各ユニットの設定画面が表示されます。
- 4 『とりけし』を押す
→ 『とりけし』を押すと前の画面に戻ります。
→ 「スイングモード設定」「フラップロック設定」「オートグリル操作」の場合は『とりけし』を押すと“設定中”の画面になります。

- 左上に選択したユニット No (アドレス) が表示されます。
「全ユニット」を選択している場合は、表示されません。
- 「全ユニット」を選択できない設定があります。

お手入れ



お手入れをするときは、必ず手元電源スイッチを切ってから行ってください。



ぬれた手でボタン操作しない
感電の原因になります。

日常

リモコンは柔らかい布でからぶきしてください。水洗いをするとう故障の原因になります。

エアフィルターのお掃除

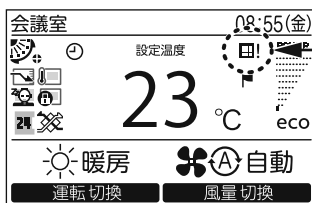

詳細表示画面に「田!」が表示されたらエアフィルターのお手入れをしてください。←27ページ
(簡易表示画面では表示されません)

●エアフィルターの目づまりは、冷・暖房効果が下がります。

故障診断

確認と点検

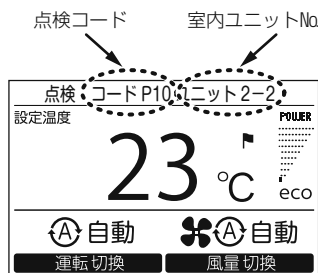

エアコンに不具合が発生した場合、リモコン表示部に点検コードと室内ユニットNoが点滅表示されます。

*点検コードは運転中のみ表示されます。

点検コードと室内ユニットNoが表示されている時に『とりけし』を押すと、点検情報画面が表示されます。

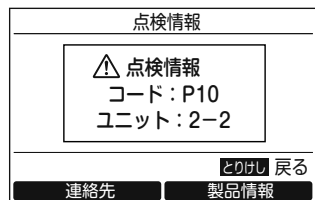

点検情報画面で

連絡先 『F1』を押すと、連絡先が表示されます。

製品情報 『F2』を押すと、製品の形名と製造番号が表示されます。

サービスを依頼される前に (Q&A)

エアコン Q&A (1/2)	
1.表示説明	
2.製品形名・製造番号	
3.お手入れ	
4.サービスを依頼される前に	
5.修理などのお問合せ先	
▲▼ 項目選択	どけし 戻る
<input type="text"/>	選択

サービスを依頼される前に (1/3)	
1.よく冷えない、よく暖まらない	
2.運転しない	
3.停止してもファンが回転する	
4.自動的に運転したり停止したりする	
5.室内機から“シュー”音がする	
▲▼ 項目選択	どけし 戻る
説明	<input type="text"/>

1 エアコンQ&A設定画面で「^」「v」を押して **4. サービスを依頼される前に** で **選択** 「F2」を押す

2 「^」「v」を押して **説明** 「F1」を押す

修理などのお問い合わせ先



修理などのお問い合わせ先を調べることができます。

エアコン Q&A (1/2)	
1.表示説明	
2.製品形名・製造番号	
3.お手入れ	
4.サービスを依頼される前に	
5.修理などのお問合せ先	
▲▼ 項目選択	どけし 戻る
<input type="text"/>	選択

1 エアコンQ&A設定画面で「^」「v」を押して **5. 修理などのお問合せ先** で **選択** 「F2」を押す

点検コード例

エアコン Q&A(2/2)	
6 点検コード例	
▲▼ 項目選択	どけし 戻る
<input type="text"/>	選択

1 エアコンQ&A設定画面で「^」「v」を押して **6.点検コード例** で **選択** 「F2」を押す

2 「^」「v」を押して **説明** 「F1」を押す

点検コード例 (1/2)	
1.[E04] 内外渡り線の誤配線	
2.[E09] 2リモコン時の親子未設定	
3.[E18] 同時ツイン等の室内間誤配線	
4.[P12] 室内ファンロック	
5.[P20] 高圧保護動作	
▲▼ 項目選択	どけし 戻る
説明	<input type="text"/>

➡ 表示される対応方法については、お客様ご自身で実施せず、お買い上げの販売店または東芝エアコン空調換気ご相談センターにご依頼ください。

アフターサービス



修理・お取り扱い・お手入れについてご不明な点は

お買い上げの販売店へご相談ください。

販売店にご相談ができない場合は、下記の窓口へ

東芝エアコン空調換気ご相談センター

フリーダイヤル



0120-1048-00

受付時間：365日 9:00～20:00

携帯電話・PHSなど **03-5326-5038** (通話料：有料)

FAX 045-461-3493 (通信料：有料)

- ・お客様からご提供いただいた個人情報は、修理やご相談への回答、カタログ発送などの情報提供に利用いたします。
- ・利用目的の範囲内で、当該製品に関連する東芝グループ会社や協力会社に、お客様の個人情報を提供する場合があります。

保証期間

このリモコンの保証期間は、お買い上げいただいた日から1年間です。

お客様メモ

形名	RBC-AMS52
据付年月日	年 月 日
お買い上げ販売店名	電話番号 ()

お買い上げの際に記入しておきますと、修理などを依頼されるときに便利です。

東芝キャリア株式会社

〒416-8521 静岡県富士市蓼原 336 番地